

**Beatrice-D 170x110**

PREDINSTALACIJA  
PREDINSTALACIJA  
PREINSTALLATION  
VORINSTALLATION

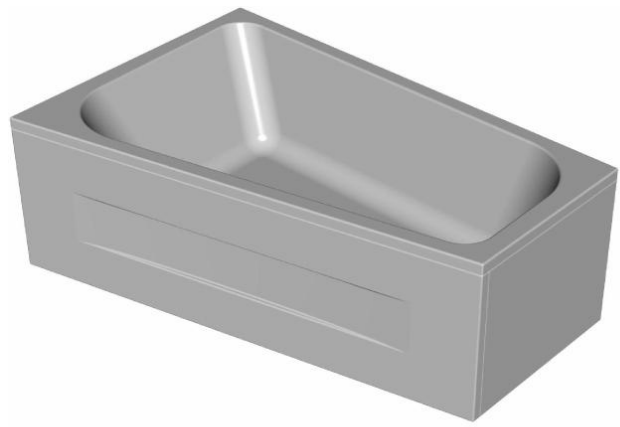
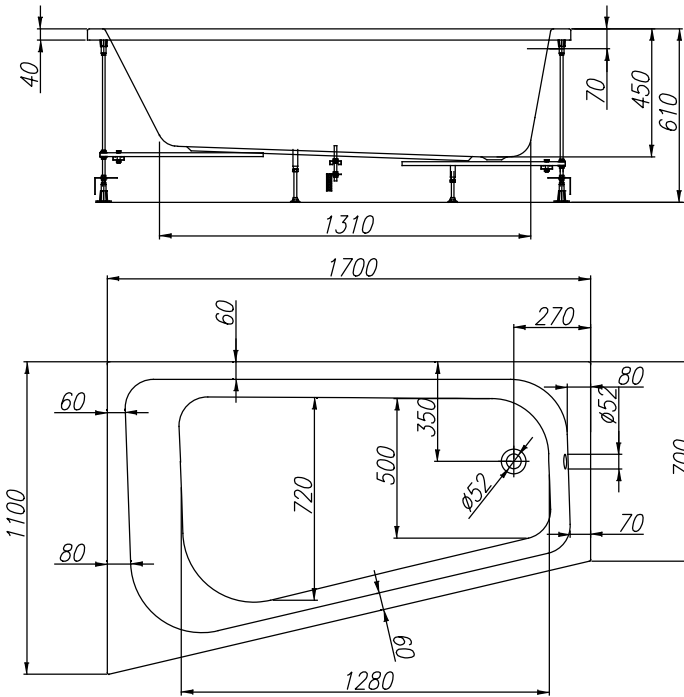

<b>305 L</b>	<b>VOLUMEN</b> <b>VOLUMEN</b> <b>VOLUME</b> <b>VOLUMEN</b>	<b>30 kg</b>	<b>TEŽA</b> <b>TEŽINA</b> <b>WEIGHT</b> <b>GEWICHT</b>	<b>475 kg</b>	<b>MAX. OBREMENITEV</b> <b>MAX. OBTEREČENJE</b> <b>MAX. LOAD</b> <b>MAX. BELASTUNG</b>	<b>315 kg/m<sup>2</sup></b>	<b>OBREMENITEV TAL</b> <b>OBTEREČENJE PODA</b> <b>FLOOR LOAD</b> <b>BODENBELASTUNG</b>
--------------	---	--------------	---	---------------	---	-----------------------------	---

- Prostor za električni vodnik 3x2,5 mm<sup>2</sup>, dolžine pribl. 1 m
- Mjesto za električni vodnik 3x2,5 mm<sup>2</sup>, dužine cca. 1 m
- Spot for electrical cable 3x2,5 mm<sup>2</sup>, length approx. 1 m
- Platz Stromkabel 3x2,5 mm<sup>2</sup>, Länge ungefähr 1 m
- Prostor za električni vodnik 1x6 mm<sup>2</sup> za ozemljitev, dolžine pribl. 1,5 m
- Mjesto za električni vodnik 1x6 mm<sup>2</sup> za ozemljenje, dužine cca. 1,5 m
- Spot for electrical cable 1x6 mm<sup>2</sup> for earthing, length approx. 1.5 m
- Platz Stromkabel 1x6 mm<sup>2</sup> für Erdung, Länge ungefähr 1,5 m
- Priklop tople in hladne vode 1/2", min 0,2 Mpa, max 0,4 Mpa
- Priključak tople i hladne vode 1/2", min 0,2 Mpa, max 0,4 Mpa
- Connection of hot and cold water 1/2", min 0.2Mpa, max 0.4Mpa
- Anschluss Warm- und Kaltwasser 1/2", min 0,2 Mpa, max 0,4 Mpa
- Prostor za odtok Ø 50 mm
- Mjesto za odtok Ø 50 mm
- Drain spot Ø 50mm
- Abflussplatz Ø 50 mm
- Opcija - obloga
- Opcija - obloga
- Option - panel
- Möglichkeit - Schürze

priporočilo za vgradnjo  
preporuka za ugradnjo  
installation recommendation  
Einbauempfehlung

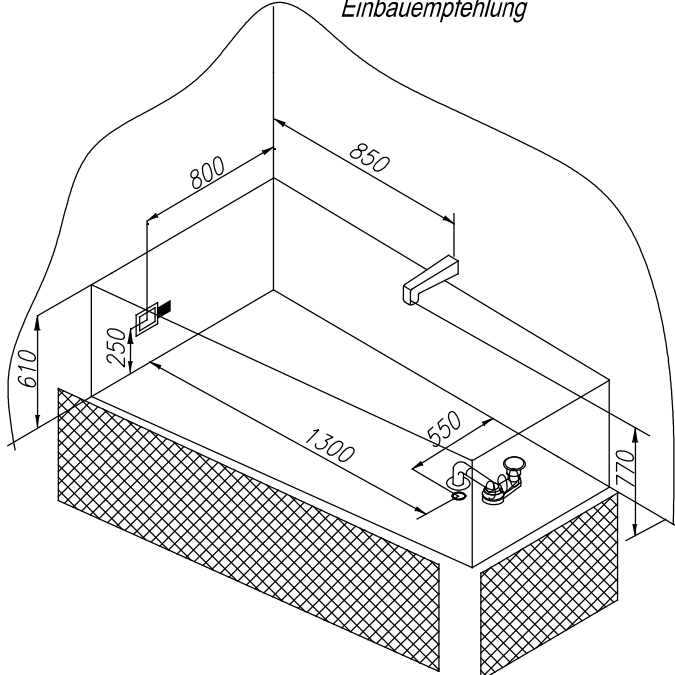

Priporočena prelivna garnitura Preporuka prelivne garniture Recommended overflow set Vorgeschlagene Überlaufgarnitur	<b>PAL 650</b>		
kopalna kad brez oblog - navodilo za vgradnjo Kada bez obloge - upute za ugradnjo Bathtub without panel - installation instructions Badewanne ohne Schürze - Einbauanleitung	<b>Nr. MK 03</b>	Opcija podnožja za kadi brez obloge Varianta postolja za kade bez obloge Option of the built-in bathtub base Möglichkeit des Sockels für die Badewannen ohne Schürze	<b>Nr. MK 07</b> <b>1001/L</b>
Kopalna kad z oblogo - navodilo za vgradnjo Kada s oblogom - upute za ugradnjo Bathtub with panel - installation instructions Badewanne mit Schürze - Einbauanleitung	<b>Nr. MK 01</b>	Opcija podnožja za kadi z oblogo Varianta postolja za kade sa oblogom Option of the bathtub base with panel Möglichkeit des Sockels für die Badewannen mit Schürze	sestavljeno sastavljeno pre-assembled vormontiert

BEATRICE-D 170x110

V NAVEDENO KOPALNO KAD NE VGRAJUJEMO ARMATUR ZA POLNENJE KADI  
U NAVEDENU KUPAONSKU KADU NE UGRAĐUJEMO ARMATURE ZA PUNJENJE KADE  
WE DO NOT INSTALL TUB FILLING FITTINGS IN THE GIVEN BATHTUB  
WIR INSTALLIEREN KEINE WANNENFÜLLSTÜTZE IN DIE ANGEGEBENE BADEWANNE

2/3

BEATRICE-D 170x110

POLOŽAJ STIKAL IN AGREGATOV PRI RAZLIČNIH IZVEDBAH MASAŽNIH SISTEMOV  
MJESTO PREKIDAČA I AGREGATA KOT RAZLIČITIH IZVEDBI MASAŽNIH SISTEMA  
POSITION OF SWITCHES AND GENERATORS IN DIFFERENT VERSIONS OF MASSAGE SYSTEMS  
POSITION SCHALTER UND AGGREGATE BEI VERSCHIEDENEN AUSFÜHRUNGEN VON MASSAGESYSTEMEN

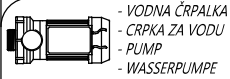

- VODNA ČRPALKA
- CRPKA ZA VODU
- PUMP
- WASSERPUMPE



- VODNE ŠOBE
- VODNE MLAZNICE
- WATER JETS
- WASSERDÜSEN



- REGULATOR ZRAKA
- REGULATOR ZRAKA
- AIR CONTROLLER
- LUFTREGLER

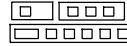

- ELEKTRONSKA STIKALA
- ELEKTRONSKI PREKIDAČI
- ELECTRONIC SWITCHES
- ELEKTROSCHALTER



- ARMATURA IN TUŠ ROČICA
- PIPA I TUŠ
- FIXTURE AND SHOWER HANDLE
- WASSERHAHN UND DUSCHE

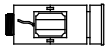

- ZRAČNI KOMPRESOR
- ZRAČNI KOMPRESOR
- BLOWER
- LUFTPUMPE



- ZRAČNA ŠOBA
- ZRAČNA MLAZNICA
- AIR JET
- LUFTDÜSE



- PNEVMATSKO STIKALO
- PNEVMATSKI PREKIDAČ
- PNEUMATIC SWITCH
- PNEUMATIKSCHALTER



- LUČ ALI CHROMOTERAPIJA
- SVJETLO ILI CHROMOTERAPIJA
- LIGHT OR CHROMOTHERAPY
- LICHT ODER CHROMOTHERAPIE



- PREKLOPNIK ZA MIKROŠOBE
- PREKIDAČ ZA MIKROMLAZNICE
- MICROJET SWITCH
- SCHALTER FÜR MIKRODÜSEN

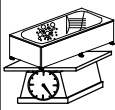

48 kg

TEŽA  
TEŽINA  
WEIGHT  
GEWICHT

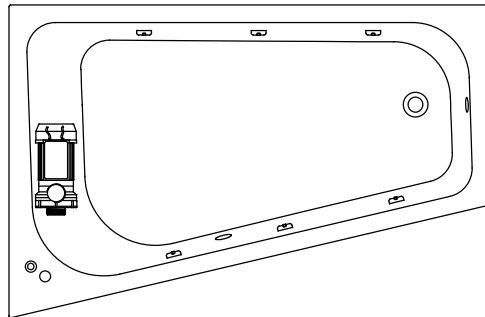

#### VODNI MASAŽNI SISTEM 1

- VODNA ČRPALKA P= 800W
- PNEVMATSKO STIKALO
- REGULATOR ZRAKA
- 6 VODNIH ŠOB

#### VODENI MASAŽNI SISTEM 1

- CRPKA ZA VODU P= 800W
- PNEVMATSKI PREKIDAČ
- REGULATOR ZRAKA
- 6 MLAZNICA ZA VODU

#### WATER MASSAGE SYSTEM 1

- PUMP P=800W
- PNEUMATIC SWITCH
- AIR CONTROLLER
- 6 WATER JETS

#### WASSERMASSEGESYSTEM 1

- WASSERPUMPE P = 800 W
- PNEUMATIKSCHALTER
- LUFTREGLER
- 6 WASSERDÜSEN

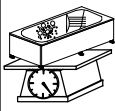

58 kg

TEŽA  
TEŽINA  
WEIGHT  
GEWICHT

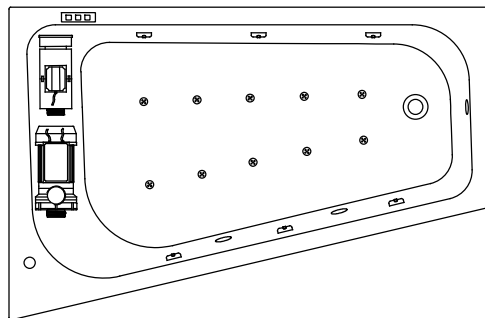

#### VODNI IN ZRAČNI MASAŽNI SISTEM

- VODNA ČRPALKA P= 800W
- ZRAČNI KOMPRESOR P=800W
- ELEKTRONSKO STIKALO
- 6 SUPER VODNIH ŠOB
- 10 ZRAČNIH ŠOB
- REGULATOR ZRAKA

#### VODENI I ZRAČNI MASAŽNI SISTEM

- CRPKA ZA VODU P= 800W
- ZRAČNI KOMPRESOR P=800W
- ELEKTRONSKI PREKIDAČ
- 6 SUPER MLAZNICA ZA VODU
- 10 ZRAČNIH MLAZNICA
- REGULATOR ZRAKA

#### WATER AND AIR MASSAGE SYSTEM

- PUMP P=800W
- BLOWER P=800W
- ELECTRONIC SWITCH
- 6 SUPER WATER JETS
- 10 AIR JETS
- AIR REGULATOR

#### WASSER UND LUFT MASSEGESYSTEM

- WASSERPUMPE P = 800 W
- LUFTPUMPE P = 800 W
- ELEKTROSCHALTER
- 6 SUPER-WASSERDÜSEN
- 10 LUFTDÜSEN
- LUFTREGLER

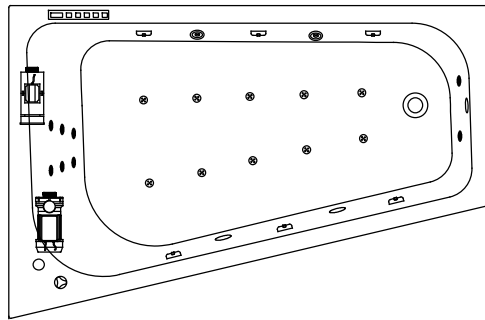
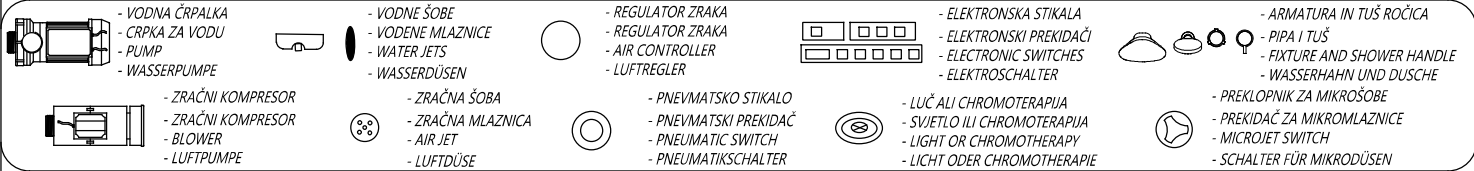

VITAL MASAŽNI SISTEM

- VODNA ČRPALKA P=1250W
- ZRAČNI KOMPRESOR P=800W
- GRELEC P=1500W
- ELEKTRONSKO STIKALO
- REGULATOR ZRAKA
- 6 SUPER VODNIH ŠOB
- 10 ZRAČNIH ŠOB
- OZON ZA DEZINFEKCIJO
- CHROMOTERAPIJA
- 6 MIKROŠOBE ZA HRBET
- 2 MIKROŠOBI ZA NOGE

VITAL MASAŽNI SISTEM

- CRPKA ZA VODU P=1250W
- ZRAČNI KOMPRESOR P=800W
- GRIJAČ P=1500W
- ELEKTRONSKI PREKIDAČ
- REGULATOR ZRAKA
- 6 SUPER VODNIH MLAZNICA
- 10 ZRAČNIH MLAZNICA
- OZON ZA DEZINFEKCIJU
- CHROMOTERAPIJA
- 6 MIKROMLAZNICA ZA LEDA
- 2 MIKROMLAZNICE ZA NOGE

VITAL MASSAGE SYSTEM

- PUMP P=1250W
- BLOWER P=800W
- HEATER P=1500W
- ELECTRONIC SWITCH
- AIR CONTROLLER
- 6 SUPER WATER JETS
- 10 AIR JETS
- OZONE FOR DISINFECTION
- CHROMOTHERAPY
- 6 MICROJETS FOR BACK
- 2 MICROJETS FOR FEET

VITAL MASSAGESYSTEM

- WASSERPUMPE P = 1250 W
- LUFTPUMPE P = 800 W
- HEIZKÖRPER P = 1500 W
- ELEKTROSCHALTER
- LUFTREGLER
- 6 SUPER WASSERDÜSEN
- 10 LUFTDÜSEN
- OZON FÜR DESINFEKTION
- CHROMOTHERAPIE
- 6 MIKRODÜSEN FÜR RÜCKEN
- 2 MIKRODÜSEN FÜR FÜSSE

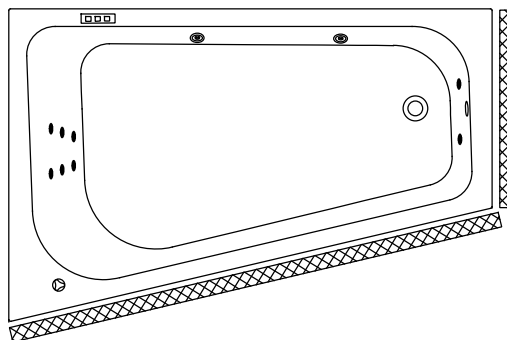

OPCIJE

- OPCIJA MIKROŠOBE 6 P=1250W



- OPCIJA DVE DODATNI MIKRO ŠOBI

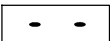

- OPCIJA CHROMOTERAPIJA



- POLOŽAJ OBLOG NA KOPALNI KADI



OPCIJE

- OPCIJA MIKROMLAZNICE 6 P=1250W

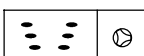

- OPCIJA DVIJE DODATNE MIKROMLAZNICE

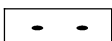

- OPCIJA CHROMOTERAPIJA

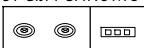

- POZICIJA OBLOGE NA KADI



OPTIONS

- OPTION 6 MICROJETS P=1250W

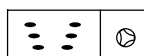

- OPTION TWO ADDITIONAL MICROJETS

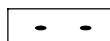

- OPTION CHROMOTHERAPY

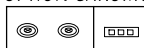

- PANEL POSITIONS ON THE BATH

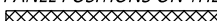

MÖGLICHKEITEN

- MÖGLICHKEIT MIKRODÜSEN 6 P = 1250 W

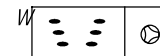

- MÖGLICHKEIT ZWEI ZUSÄTZLICHE MIKRODÜSEN



- MÖGLICHKEIT CHROMOTHERAPIE



- POSITION DER SHÜRZE FÜR BADEWANNE

